

Спецификация на заложените съоръжения

За обекта: „Изготвяне на инвестиционни проекти и упражняване на авторски надзор по три обособени позиции: Първа обособена позиция: Проектиране на детски площадки на територията на община Перник, за обекти:



3. Комплекс от три зони за детска игра в Централен градски парк, гр. Перник





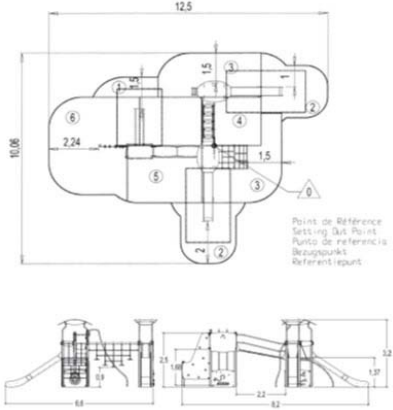

Възложител: Община Перник

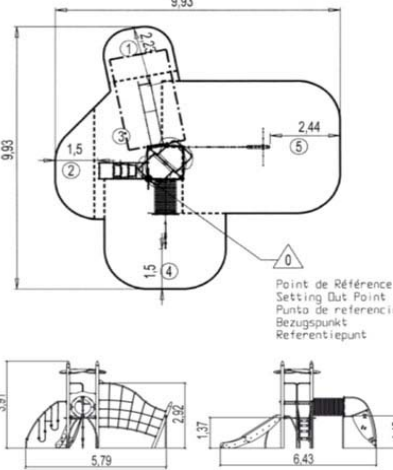

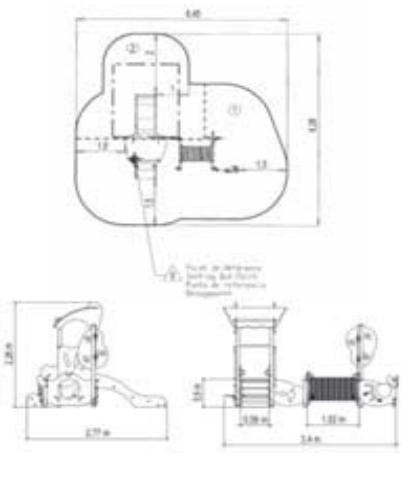

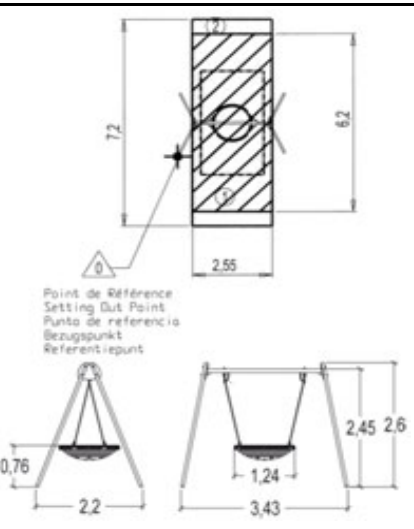
Кмет : Вяра Церовска

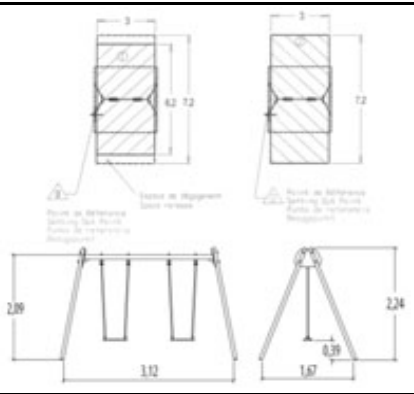

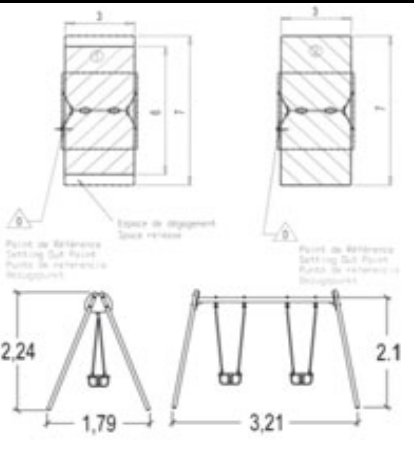

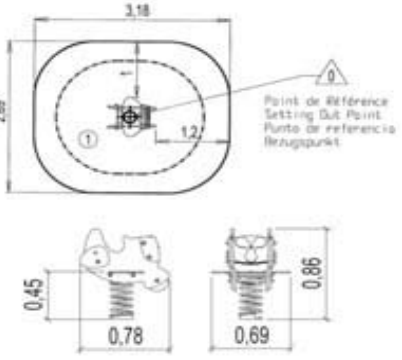
Част: Паркоустройство и благоустройство

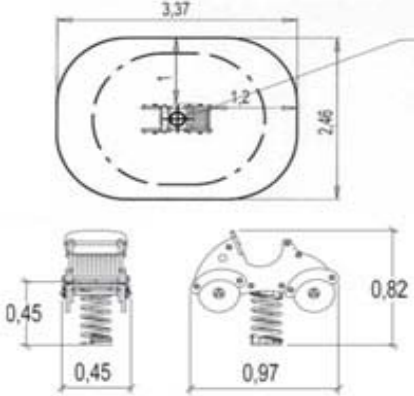

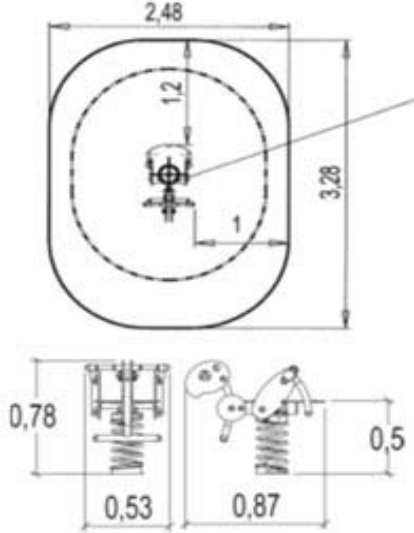

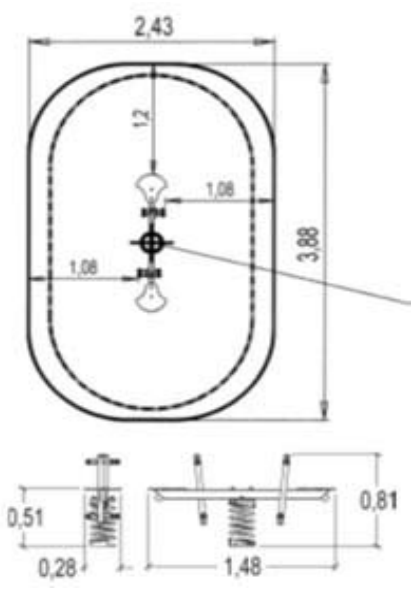
Фаза: Работен проект

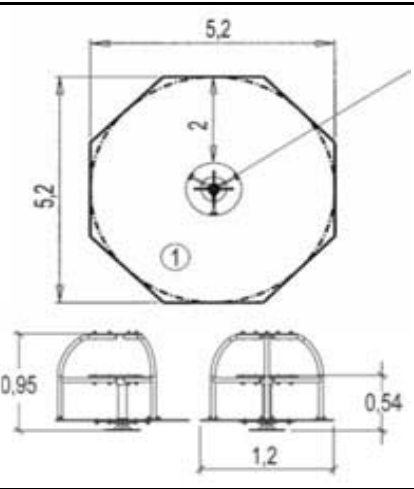

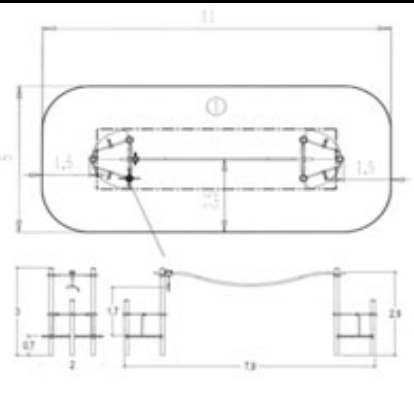

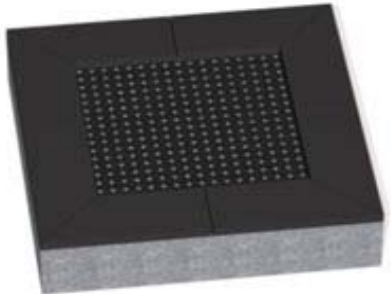
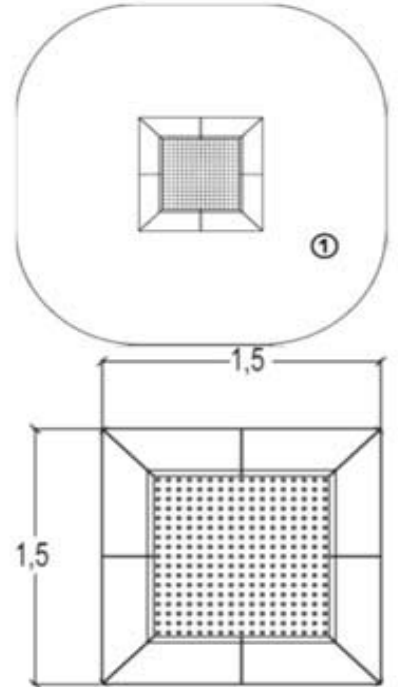
№	Вид и характеристики	Изображение	Схема
1	<p>Комбинирано детско съоръжение - тип 1 предназначена за деца 3+ години габарити - 560/820/320 см зона за безопасно падане - 1006/1250 см - 77,00 m² височина на свободно падане - 260см видове игри - катерене, пързаяне, балансиране, експетиментирание, преминаване, общуване, ролеви игри</p>		 <p>Point de Référence Setting Out Point Punto de referencia Bezugspunkt Referentiepunt</p>
2	<p>Комбинирано детско съоръжение - тип 2 предназначена за деца 5+ години габарити - 640/600/400 см зона за безопасно падане - 993/993 см - 62,50 m² височина на свободно падане - 290см видове игри - катерене, пързаяне, висене, преминаване, общуване, ролеви игри</p>		 <p>Point de Référence Setting Out Point Punto de referencia Bezugspunkt Referentiepunt</p>

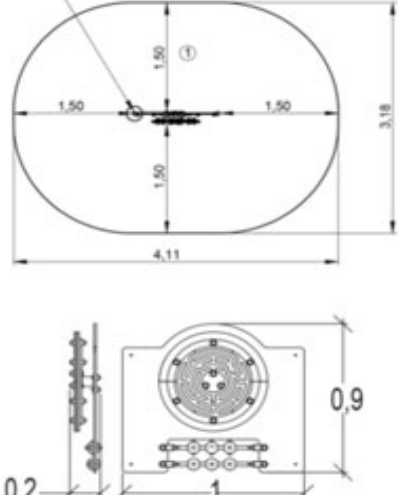



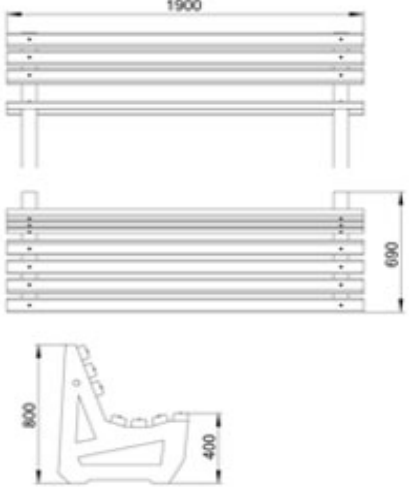

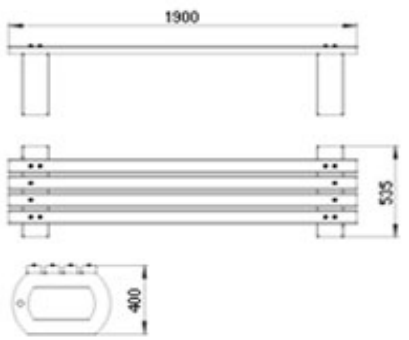
<p>3</p> <p>Комбинирано детско съоръжение - тип 3 предназначена за деца 0,5-5 години габарити - 276/341/225 см зона за безопасно падане - 645/628 см - 30,50 m² височина на свободно падане - 100 см видове игри - катерене, пързаяне, експетиментиране, преминаване, общуване, ролеви игри</p>		
<p>4</p> <p>Люлка тип махало (грездо) предназначена за деца 2+ години габарити - 343/220/260 см зона за безопасно падане - 255/620 см - 16 m² височина на свободно падане - 155 см видове игри - люлеене, общуване, ролеви игри</p>		
<p>5</p> <p>Двойна люлка тип махало (плоски седалки) предназначена за деца 3+ години габарити - 333/186/220 см зона за безопасно падане - 300/720 см - 19 m² височина на свободно падане - 120см видове игри - люлеене</p>		
<p>6</p> <p>Двойна люлка тип махало (седалка тип кош) предназначена за деца 1-3 години габарити - 321/179/224 см зона за безопасно падане - 300/700 см - 18 m² височина на свободно падане - 120см видове игри - люлеене</p>		

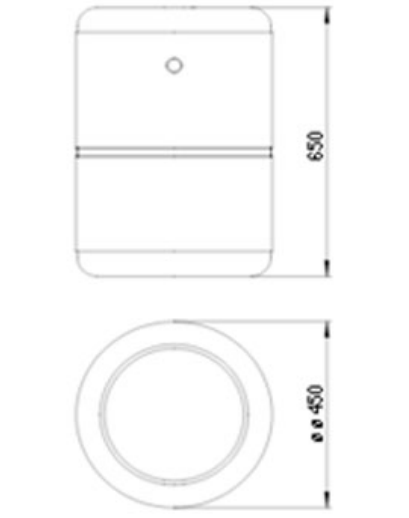
<p>7</p> <p>Клатушка на пружина "Самолет" - тип 1 предназначена за деца 0,5-5 години габарити - 78/69/87 см зона за безопасно падане - 318/269 см - 8,00 m² височина на свободно падане - 46см видове игри - клатушкане, балансиране, общуване, ролеви игри</p>		
<p>8</p> <p>Клатушка на пружина "Кола" - тип 2 предназначена за деца 1-5 години габарити - 97/46/83 см зона за безопасно падане - 337/246 см - 7,50 m² височина на свободно падане - 46см видове игри - клатушкане, балансиране, общуване, ролеви игри</p>		
<p>9</p> <p>Клатушка на пружина "Скакалец" - тип 3 предназначена за деца 2-8 години габарити - 87/53/78 см зона за безопасно падане - 248/328 см - 7,50 m² височина на свободно падане - 51см видове игри - клатушкане, балансиране, общуване, ролеви игри</p>		

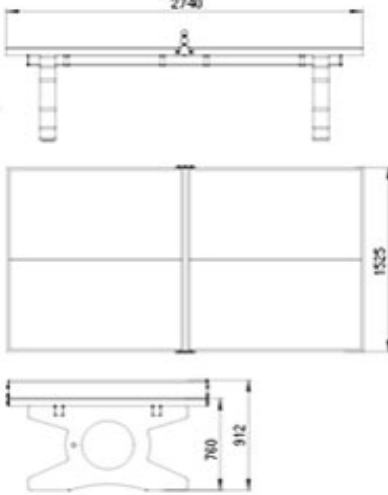
<p>10</p> <p>Клатушка на пружина тип везна - тип 4 предназначена за деца 2+ години габарити - 28/148/81 см зона за безопасно падане - 243/388 см - 9 m² височина на свободно падане - 70см видове игри - клатушкане, балансиране, общуване</p>		
<p>11</p> <p>Въртележка предназначена за деца 3+ години габарити - 120/120/95 см зона за безопасно падане - 520/520 см - 23 m² височина на свободно падане - 100см видове игри - въртене, балансиране, общуване,</p>		
<p>12</p> <p>Съоръжение за спускане тип кабелна линия предназначен за деца 7+ години габарити - 740/330/300 см зона за безопасно падане - 500/1100 см - 52,50 m² височина на свободно падане - 97см видове игри - спускане, катерене, общуване</p>		

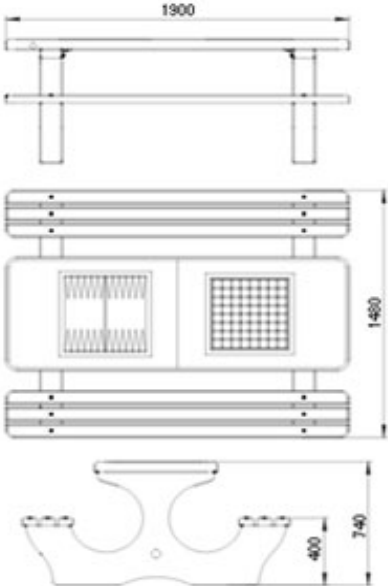
<p>13</p>	<p>Трамплин предназначен за деца 3+ години габарити - 150/150/3 см бона за безопасно падане - 450/450 см - 18,50 m² височина на свободно падане - 100см видове игри - скачане, балансиране, общуване</p>		
<p>14</p>	<p>Занимателен панел "Лабиринт" предназначена за деца 1+ години габарити - 109/18/90 см зона за безопасно падане - 318/411 см - 11,00 m² височина на свободно падане - 0см видове игри - експериментиране, общуване</p>		
<p>15</p>	<p>Дървена беседка - петогълна страни с дължина 146 см, височина 267 см. маса с Ф110, висока - 90 см. седалки с височина 45 см Покрив - OSB и битумни керемиди с цветна посипка</p>		

<p>16</p>	<p>Пейки с облегалка - 190/69/80см Армиран фибро бетон - мита мозайка - цвят пъстър Седалка и облегалка от иглолистна дървесина - цвят палисандър</p>		
<p>17</p>	<p>Пейки без облегалка - 200/45/47см Армиран фибро бетон - мита мозайка - цвят пъстър Седалка от иглолистна дървесина - цвят палисандър</p>		
<p>18</p>	<p>Кошчета за боклук - 65/45см, 35/50L Армиран фибро бетон - мита мозайка - цвят пъстър Подвижна поцинкована кофа</p>		

<p>19</p>	<p>Бетонова маса за тенис на маса - 274/152,5/76 см , 1000кг Пет елемента от армиран фибро бетон - два крака от мита мозайка, два плата от шлайфана мозайка и една мрежа от шлайфана мозайка мозайка цвят - пъстър</p>		
<p>20</p>	<p>Бетонова маса за шах и табла - 190/148/74см , 450 кг Три елемента от армиран фибро бетон - два крака от мита мозайка, един плата от шлайфана мозайка Полета за шаф и дама - шлайфана мозайка мозайка цвят - пъстър Седалка от иглолистна дървесина - цвят палисандър</p>		
<p>21</p>	<p>Прави седалки за пейки с монтаж върху стените на пясъчника широчина - 30 см височина - 5 см</p>		
<p>22</p>	<p>Правоъгълна информационна табела за детски площадки, габарити 160/60/52 см</p>		
<p>23</p>	<p>Предопредителни табели за опасните спрямо нормативната уредба дървестни растителни видове</p>		

24	Ударопоглъщаща настилка от каучукови плочи размери - 50/50 см дебелина 2 см цвет - червен, зелен, жълт, син		
25	Активна боя за изработката на буквите от българската азбука и игра на дама посредством шаблони технология - печат върху синтетична ударопоглъщаща настилка на плочи		
26	Осветително тяло метален, поцинкован, многотръбен стълб за монтаж на фундамент с анкерна група за 4м стълб, с ревизорен отвор и планка за LED прожектор височина - 4 м L1 - спъпало 1 - Ф108 L2 - спъпало 2 - Ф89 L3 - спъпало 3 - Ф60		

Забележки:

- 1 Всички изображения за илюстративни. Възможна е замяната с всеки друг вид със сходни характеристики.
- 2 Подбраните детски съоръжения за отговарят на стандарт БДС EN1176.
- 3 Заложената дебелина на каучуковите ударопоглъщащи плочи е ориентировъчна! При изпълнението на настилката следва да се вземе под внимание височината на свободно падане на която са сертифицирани конкретните ударопоглъщащи плочи и височината на свободно падане на конкретните съоръжения!
- 4 При въпроси и/или неясноти възникнали при реализиране на обекта, които не са засегнати от настоящия проект следва да се потърси съдействието на проектанта по част ПИБ!
- 5 Всякакви промени по настоящия проект следва да се правят след допитване до проектанта по част ПИБ!

Дата: 07.2017г.

Проектант.:.....

/ланд. арх. З. Христова/